



# ***TECTRIS***<sup>®</sup>

Inovativní a efektivní v každém detailu

| [meiller.com](https://meiller.com)

# Dvouramenné nosiče kontejnerů

Inovativní a efektivní v každém detailu

Program dvouramenných nosičů kontejnerů MEILLER kombinuje inovativní řešení a moderní design. Je určen pro každodenní a náročné použití.

Rychle a bezpečně přepravíte vysoké užitečné zatížení díky nízké vlastní hmotnosti nástavby vozidla. Manipulace a obsluha je jednoduchá a praktická – pro hospodárny a bezproblémový provoz.

Dvouramenné nosiče kontejnerů MEILLER jsou navrženy pro maximální produktivitu – od prvního dne a po celou dobu životnosti. MEILLER představuje vysokou kvalitu produktů a zachování hodnot.

## Vysoká kvalita díky inteligentním detailním řešením

Dvouramenné nosiče kontejnerů MEILLER jsou hospodárné a odolné. Nejmodernější metody zpracování a kvalita výroby umožňují použití vysokopevnostních materiálů. Konstrukce rámu je velmi stabilní a dobře chráněná proti korozi.

Nakládací plošina dvouramenného nosiče kontejnerů MEILLER nevyžaduje montáž pomocného rámu pro podvozek. To vede k nízké vlastní hmotnosti a umožňuje vysoké užitečné zatížení.

Vysoce kvalitní hydraulický systém MEILLER zajišťuje rychlé a přesné pracovní procesy. Součástí systému je přesný a navzájem nezávislý synchronní chod podpěrných a teleskopických ramen - a to s velmi tichým provozem.



*Program dvouramenných nosičů kontejnerů MEILLER:  
Od univerzálně použitelného samostatného výrobku  
až k individuálně přizpůsobenému systémovému  
řešení, zde AK16-MTG*

# DESIGNED FOR FUTURE

**5 LETOU\*  
ZÁRUKU**

\* na všechny nosné ocelové komponenty

U všech našich produktů a služeb se snažíme o nejvyšší možnou kvalitu a chceme tak zajistit maximální možnou míru užítku pro naše zákazníky. Proto poskytujeme 5-letou záruku na všechny nosné ocelové komponenty pro MEILLER hákové a dvouramenné nosiče kontejnerů.

## MEILLER, kompetentní systémový dodavatel

Dvouramenné nosiče kontejnerů MEILLER jsou vhodné pro všechny podvozky všech výrobců vozidel.

Úzce spolupracujeme s výrobcí nákladních automobilů a optimálně přizpůsobujeme nástavby MEILLER podvozkům vozidel. Nakládací plošina MEILLER je pro vozidla provedena neutrálně. Rychle a jednoduše přizpůsobíme dvouramenný nosič kontejnerů příslušnému výrobcí vozidla.

Úzká spolupráce s výrobcí vozidel nám umožňuje rychle reagovat na požadavky trhu.

## Určeno pro praxi!

S dvouramennými nosiči kontejnerů MEILLER můžete efektivně a bezpečně přepravovat odstavné zásobníky nebo kontejnery. Osvědčují se ve stavebnictví a při likvidaci odpadů, a jsou určeny pro těžké podmínky v praxi.

*Vyrobena pro použití ve stavebnictví a pro nakládání s odpady: dvouramenný nosič kontejnerů MEILLER*

- Dvouramenné nosiče kontejnerů MEILLER jsou stabilní a odolné vůči znečištění.
- Nakládací plošina je snadno přístupná pro obsluhu.
- Všechny pracovní procesy lze snadno a bezpečně ovládat – i v rukavicích.
- V případě servisu vám rychle a spolehlivě pomohou mobilní zákaznické služby MEILLER.

## Vaše výhody

- **Hospodárny provoz díky vysoké spolehlivosti**
- **Vysoká pracovní rychlost díky jednoduché obsluze a inteligentní hydraulice**
- **Bezpečný provoz a přeprava díky certifikovaným řešením**
- **Vysoká užitečná zatížení díky nízké vlastní hmotnosti**
- **Snadná údržba a zachování hodnoty díky vysoké kvalitě výrobků**



## TECHNICKÉ PARAMETRY

Síly zdvihu	od 7 t do 18 t od úrovně vozovky
Pro podvozky nákladních vozidel	od 9 t do 33 t celkové hmotnosti
pro kontejner/zásobník	DIN 30 735 DIN 30 720, část 1 a 2 DIN 30 730-MAP-AKF Převravník se sílem (další zásobníky na požádání)



# Program dvouramenných nosičů kontejnerů

AK7



AK10



## TECHNICKÉ PARAMETRY

Max. síla zdvihu  
od úrovně vozovky: 7 400 kg  
Hmotnost AK: 2 000–2 150 kg

Max. síla zdvihu  
od úrovně vozovky: 11 000 kg  
Hmotnost AK: 2 070–2 220 kg

## VHODNÉ PODVOZKY

9 – 12 t

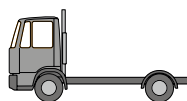

12 – 15 t

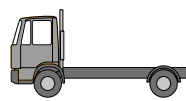

## VELIKOSTI KONTEJNERŮ

DIN 30 720 část 1



DIN 30 720 část 1



DIN 30 720 část 2



DIN 30 730-MAP-AKF



DIN 30 730-MAP-AKF



DIN 30 730-MAP-AKF



## TYP NOSNÝCH RAMEN

Výložník N

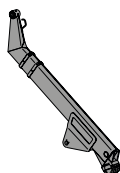

Výložník TG

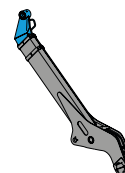

### Výložník N

- jednoduchý a robustní
- optimální při používání stejně velkých kontejnerů

### Výložník T

- pro vyklápění ve výšce
- pro všechny velikosti kontejnerů

### Výložník TG

- pro úzké prostory
- optimální manipulace s kontejnery

# AK12-MTG



Dvouramenný nosič kontejnerů

Jmenovité zatížení v t od úrovně vozovky

**Délka nakládací korby**  
N = normální  
M = středně dlouhá  
L = dlouhá

**Provedení nosného ramena**  
N = normální (pevné)  
T = teleskopické  
Z = dodatečný výložník  
ZA = přídatný otočný výložník

**Zvláštní vybavení**  
S = úzké provedení  
G = zakřivené provedení

## AK12



## AK16



### TECHNICKÉ PARAMETRY

Max. síla zdvihu od úrovně vozovky: 14 000 kg  
Hmotnost AK: 2 990–3 210 kg

Max. síla zdvihu od úrovně vozovky: 18 000 kg  
Hmotnost AK: 3 120–4 060 kg

### VHODNÉ PODVOZKY

do 20 t

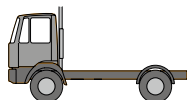

do 33 t

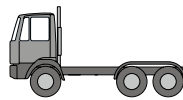

### VELIKOSTI KONTEJNERŮ

DIN 30 720, část 1

DIN 30 720, část 2

DIN 30 730-MAP-AKF

DIN 30 730-MAP-AKF

Přepravník se silem \*)



### TYP NOSNÝCH RAMEN

Výložník N

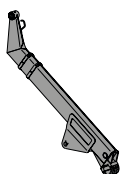

Výložník T

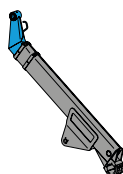

Výložník TG

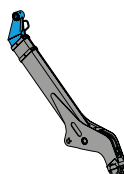

Výložník Z

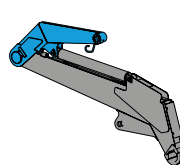

Výložník ZA

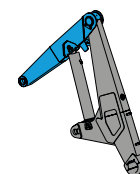

\*) u odpovídajícího dodatečného vybavení

#### Výložník Z

- pro nízkou výšku v přepravní poloze (např. u podjezdů)

#### Výložník ZA

- pro nižší výšku v pracovní poloze (např. nakládání kontejnerů v halách)

# Zajištění kontejnerů

Bezpečné a profesionální nakládání a přeprava kontejnerů

Společnost MEILLER vám vždy nabízí vhodné zajištění kontejnerů: Modulární koncepce umožňuje nejrůznější kombinace. Všechny moduly zajištění nákladu MEILLER jsou certifikované a lze je obsluhovat pomocí dálkového ovládání. U dvouramenných nosičů kontejnerů MEILLER se můžete spolehnout na spolehlivé a odborné zajištění kontejnerů.

## Bezpečně – s certifikátem

Všechny dvouramenné nosiče kontejnerů MEILLER splňují požadavky na zajištění nákladu dle § 22 a 23 StVO a § 30 StVZO ve spojení se směrnicí VDI 2700 a 2700, list 17 (potvrzeno certifikátem pro zajištění nákladu od TÜV-Nord).



## Moduly zajištění kontejnerů

Vyberte si z nejrůznějších modulů zajištění nákladu. Kombinace modulů BKE a CV nabízí maximální bezpečnost: To je perfektní zajištění nákladu stisknutím tlačítka.



### Standardní

Ručně nastavitelné dorazy kontejnerů



### BKE = upínací zařízení kontejnerů

Hydraulicky ovládané dorazy kontejnerů, které zajistí kontejner proti bočnímu vyjetí.

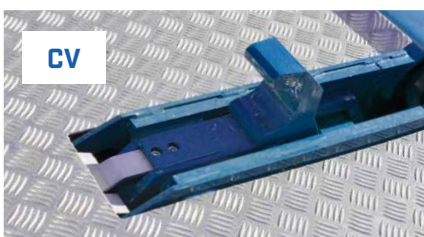

### CV = zablokování kontejnerů

Hydraulicky ovládané háky, které se aktivují sklápěcím mechanismem kontejneru, účinně zabezpečí kontejner proti posunutí dopředu i dozadu.

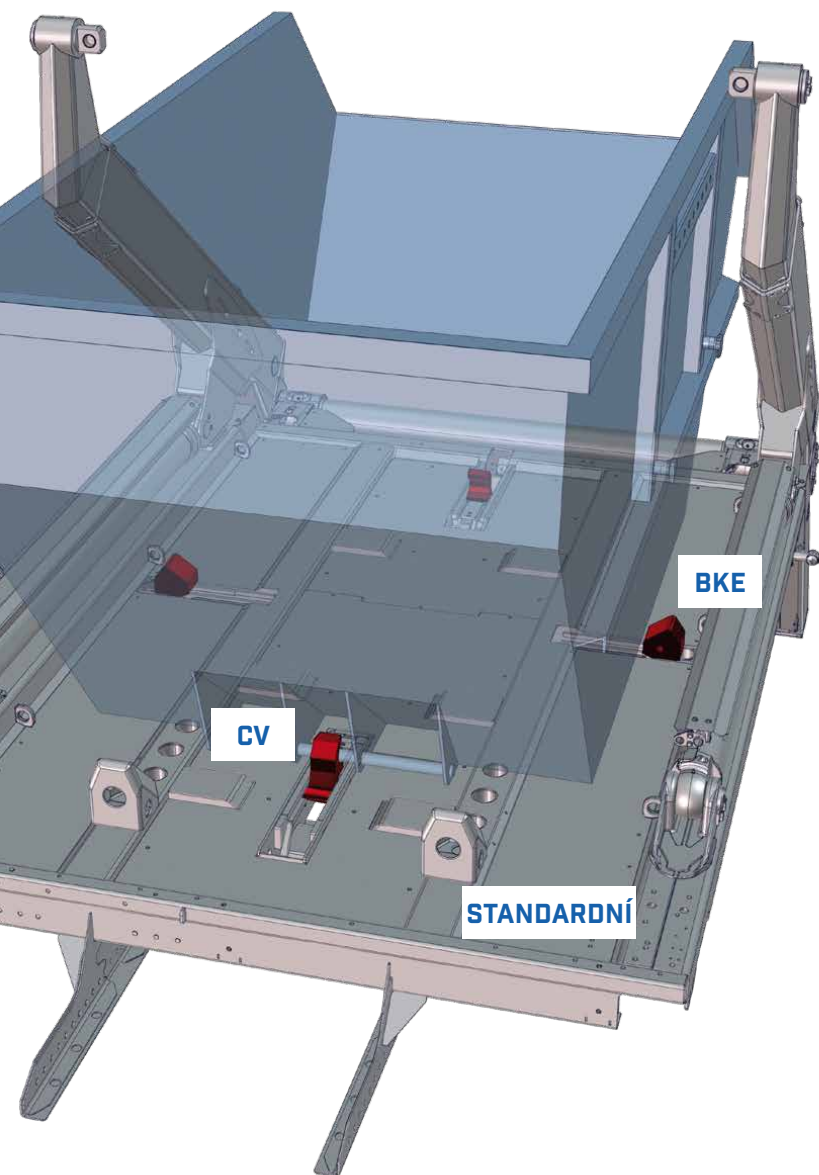

## Vaše výhody

- Certifikovaná a patentovaná řešení.
- Rychlé a účinné zajištění díky výkonnému hydraulickému systému
- Pro každého to pravé: Lze Moduly pro zajištění nákladu lze kombinovat
- Rychlá a snadná obsluha dálkového ovládače

## VARIANTY ZAJIŠTĚNÍ KONTEJNERŮ

	Standardní	Modul BKE	Modul CV	Komfortní	Komfort Plus
<b>Boční</b>	Ruční	BKE	Ruční	BKE	BKE
<b>Vpředu</b>	Ruční	Ruční	CV	Ruční	CV
<b>Vzadu</b>	Nosné prostředky	Nosné prostředky	CV	CV	CV



Ochrana pro řidiče a kabinu řidiče: MEILLER přední čelo v různých provedeních

## Příslušenství pro zajištění kontejnerů

U společnosti MEILLER získáte vše, co patří k zajištění nákladu:

- Vázací oka, bezpečnostní háky a karabiny
- Kryt řetězu
- Přední čelo za kabinou poskytuje účinnou ochranu pro řidiče (švédská zkušební norma SS 2563)

# Obsluha

Jednoduchá a komfortní pro maximální bezpečnost práce

Obsluha dvouramenných nosičů kontejnerů MEILLER je snadná a bezpečná: Všechny funkce jsou logické, snadno srozumitelné a jednoduché na ovládání. Ještě komfortnější je to s dálkovým ovládním i.s.a.r.-control: Nakládáte kontejnery z bezpečné vzdálenosti a z místa, které vám nabízí nejlepší přehled. S předprogramovanými pracovními kroky sekvenčního ovládání je obsluha stiskem tlačítka zcela bez námahy.



*Vždy ovládejte procesy rychle a bezpečně s praktickým Ovládejte pracovní kroky rychle a bezpečně s praktickým dálkovým ovládním i.s.a.r.-control 3, zde AK12-MT*

## Jedno tlačítko – mnoho procesů: Zcela jednoduché se sekvenčním ovládním

S předprogramovanými procesy dálkového ovládní i.s.a.r.-control ušetříte čas a zabráníte chybám v návaznosti pracovních kroků. Na jeden proces je možná časová úspora až 30 sekund. Tak jednoduše spustíte kompletní proces: Kombinací tlačítek

aktivujete definované pořadí funkcí, které budou provedeny za sebou. Při zachování plné kontroly kdykoli můžete zasáhnout do pracovních procesů. Rychlost regulujete ručním kolečkem.

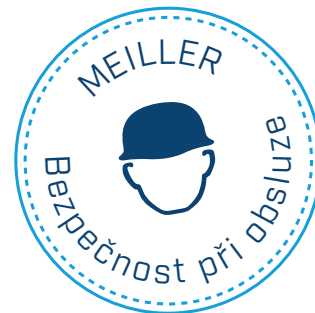

## K dispozici jsou 3 různé průběhy programu:

### 1. Odjištění kontejneru:

Odklopení všech háků, odjištění upínacího zařízení a zablokování (je-li k dispozici)

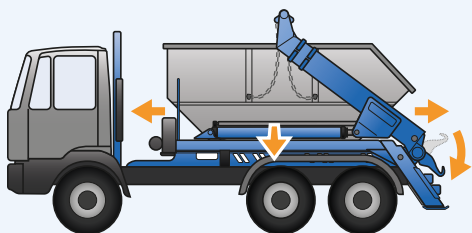

Odjištění kontejneru

### 2. Odstavení kontejneru:

Vysunutí podpěr, odklopení všech sklopných háků, odjištění kontejneru, vyklonění hlavního ramene

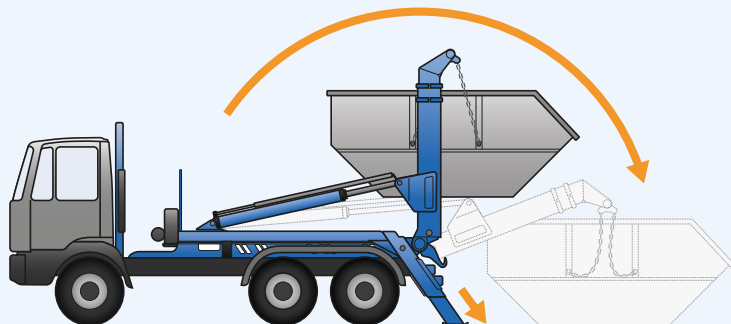

Odstavení kontejneru ...



## Dálkové ovládání i.s.a.r.-control

- Jedno dálkové ovládání pro všechny funkce
- Nezávislá poloha obsluhy, obsluha
- může zaujmout nejlepší místo
- Velký rádiový dosah
- Pro použití v těžkých podmínkách:
  - Obsluha možná i s rukavicemi
  - Osvětlená tlačítka pro noční provoz
  - integrovaná anténa
  - Obvodový pryžový lem
- Dobrá manipulace:
  - Obslužné prvky logicky a přehledně umístěné
  - Snadná ovládání pomocí kolečka
  - Možná obsluha jednou rukou
- Nízká hmotnost jen asi 340 g
- Optimalizované napájení (Li- baterie bez paměťového efektu)
- Centrálně umístěné tlačítko start/stop motoru
- Tlačítko nouzového zastavení
- Jištění proti ztrátě se sponou na opa- sek a magnetickým držákem

## Vaše výhody

- **Snadno srozumitelné dálkové ovládání pro všechny funkce.**
- **Robustní pro manipulaci v těžkém nasazení ve dne i v noci, a to i při používání pracovních rukavic**
- **Sekvenční řízení automatického programu zajišťuje maximální bezpečnost práce**
- **Energeticky a časově úsporné ovládání**
- **Promyšlená a logická koncepce ovládání**
- **Přesné řízení pro optimální procesy**

3. Zajištění kontejnerů a příprava k jízdě: Zajištění teleskopických ramen, zajištění upínacího zařízení, vč. háků na zádi. Všechny sklopné háky budou vyklopeny nahoru, poslední budou zasunuty

podpěrné patky – řidič se může přesvědčit, že jeho dvouramenný nosič kontejnerů je připraven k použití v silničnímu provozu.

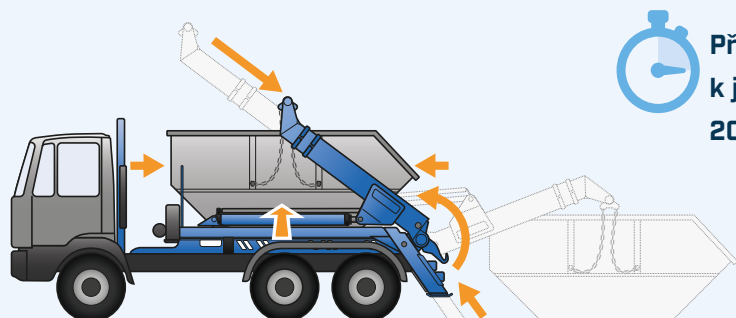

**Připravenost k jízdě za 20 sekund**

... zajištění a příprava k jízdě.

# Praktické vlastnosti

Praktická řešení pro každodenní provoz v těžkých podmínkách

## Hospodárně ...

Se společností MEILLER nepodstupujete žádné riziko, neboť naše výrobky zůstávají úsporné po celou dobu životnosti:

- Nízké náklady na údržbu ušetří výdaje za náhradní díly a opravy.
- Kvalita výrobků MEILLER zajistí zachování jejich hodnoty a vysokou cenu při následném prodeji.
- Spolehlivý zákaznický servis MEILLER a vysoká dostupnost náhradních dílů minimalizují prostoje.

## ... bezpečně ...

Dvouramenné nosiče kontejnerů MEILLER garantují bezpečný provoz díky mnoha promyšleným řešením:

- Zadní osvětlení LED: Profitujte z větší dopravní bezpečnosti
- Kamerové systémy: Poskytují nejlepší přehled o pracovním prostoru
- Zařízení pro kontrolu přetížení: Detekuje možné přetížení vozidla. Jištění proti přetížení chrání vozidlo a zajišťuje provozní bezpečnost

- Automatické vyrovnání
- Přesný synchronní běh zadní podpěry zajišťuje vysokou stabilitu
- Ochrana proti podjetí: v případě opravy ji lze rychle demontovat
- Ochrana zadní stěny kabiny řidiče: Nabízí účinnou ochranu pro řidiče
- Praktické nouzové ovládání

## Bezpečné sklopné háky MEILLER

S robustními sklopnými háky bezpečně vyprázdníte kontejner. Integrovaná pojistná západka chrání kontejner při vyklopení před převrácením a vyvlečením.



MEILLER-Trojité sklopný hák.

## Přizpůsobení délky řetězu – jednoduché a praktické

Pomocí lamely MEILLER přizpůsobíte délku řetězu: Praktické zavěšení řetězu na horních koncích teleskopických ramen umožňuje jednoduché zkrácení nebo prodloužení řetězu.



Optimální manipulace s řetězem pátentovanou MEILLER M-spojku.



Řídicí jednotka MEILLER s integrovanou indikací kontroly přeložení (série u teleskopického zařízení)

## Robustní řídicí jednotka:

Jednoramenné nosiče kontejnerů MEILLER mají praktickou řídicí jednotku s nouzovým řízením a chráněnou instalací všech ovládacích prvků.

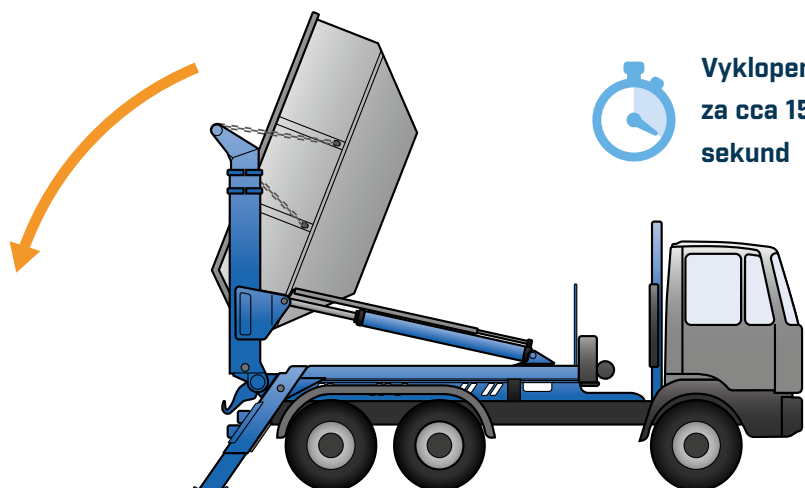

**Vyklopení  
za cca 15  
sekund**



**ORIGINAL  
MEILLER  
HYDRAULIK**

### ... rychle.

Inteligentní funkce MEILLER zvyšují pracovní rychlost:

- Rychlost chodu závislá na zatížení: Urychluje odstavování i vyklápění a chrání hydraulický systém. U prázdných kontejnerů působí rychlý chod po celou dobu zdvihu. U naložených kontejnerů působí rychlý chod podle zatížení v nekritickém rozmezí.
- Dálkové ovládání i.s.a.r.-control: Pracujte aktivně s dálkovým ovládáním. S předprogramovanými pracovními sekvencemi ušetříte čas.
- Výkonný hydraulický systém MEILLER zajistí vysokou pracovní rychlost.

Zaručený hospodárný provoz: Dvouramenný nosič kontejnerů MEILLER AK16-MT s volitelným vybavením





# Doplňky a příslušenství

Možnost individuálního rozšíření – pro každého to pravé vozidlo

Optimalizujte svůj dvouramenný nosič kontejnerů MEILLER pro daný účel použití. S naším příslušenstvím bude váš pracovní den zvlášť bezpečný a praktický. Program začíná od stupínek přes úložné prostory až ke kamerovým systémům.

## Mnoho místa pro pracovní nástroje nebo nářadí:

- Velký úložný box za kabinou řidiče, vhodný i pro objemné nástroje (lopata a koště), s uzamykatelným víkem.
- Úložné boxy pro malé díly na zádi, s uzamykatelným víkem
- Skříňka na nářadí boční
- Vytahovatelné přihrádky na boku



Velký úložný box s uzamykatelným víkem, umístěný příčně za předním čelem.



Optimální využití prostoru: Vytahovatelná přihrádka mezi nápravami.

Sériový žebřík ve shodě s předpisy BG



## Nastupte rychle a bezpečně na vozidlo:

- Boční žebřík ve shodě s předpisy BG
- Zadní stupínek na jedné nebo obou stranách, s přídržným madlem na výložníku, tři odsazené stupínky



Pomocné stupínky na zádi.





## Osvětlení LED technikou

Profituje z větší bezpečnosti a lepší viditelnosti v silničním provozu s osvětlením LED technikou MEILLER. Zde je výrazný design kombinován s dlouhou životností a vysokou efektivitou. Kromě toho ušetříte čas a náklady, protože již nedojde téměř k žádnému selhání osvětlení.

### Osvětlení MEILLER:

- Zadní LED osvětlení
- Pracovní LED světlomety
- Oranžové LED majáky
- Boční obrysová světla MEILLER



Výrazný design: Zadní LED osvětlení

## Usnadněte si každodenní práci s dalším praktickým příslušenstvím:

- Držák rezervního kola na boku za kabinou řidiče
- Ocelové, hliníkové nebo plastové blatníky
- Boční zábrany MEILLER proti podjetí
- Kamerové systémy
- Plechové zakrytování nákladové plochy
- Lišty proti opotřebení
- Panel s přípojkami pro přívěs
- Malé díly - závěsné prvky (háky a oka), řetězy, značky, výstražné tabulky, hasicí přístroje, držák na koště a lopatu, podkládací klíny

## Teleskopický výsuv ramen

S teleskopickým vybavením docílíte velkých dosahů téměř 4,5 m. To kromě jiného usnadní manipulaci s kontejnerem při ukládání na přívěs.



Dvouramenný nosič kontejnerů MEILLER s teleskopickým výsuvem pro velké dosahy.

# Společnost MEILLER

Inovace z tradic trvajících více než 160 let

Naše výrobky se vyznačují prvotřídní kvalitou a spolehlivostí a tvoří základ spokojenosti našich zákazníků. Systematicky optimalizujeme procesní řetězec vzniku výrobků ke stálému zvyšování našich nároků na kvalitu.



Zaměstnanci společnosti MEILLER stojí za vysokou kvalitou všech výrobků MEILLER.

## Společnost

Značka MEILLER je synonymem pro inovativní výrobky a systémová řešení pro stavebnictví a odpadové hospodářství. Naše zásady: Realizovat inovace odpovídající požadavkům trhu prostřednictvím nejlepších technických řešení – s motivovanými zaměstnanci, nejmodernějšími výrobními procesy a s přispěním našich dodavatelů.



## Kvalita výrobku

MEILLER klade zvláštní důraz na příkladnou kvalitu výrobků a vynikající zachování hodnoty. Proto jsou všechny komponenty dimenzovány pro tvrdé podmínky použití a dlouhou životnost. Vyznačují se dobrým zpracováním, spolehlivostí a nízkým opotřebením.



## Rychlý servis

Profitujte z know-how a kompetencí našeho zkušeného servisního týmu. Náš zákaznický mobilní servis a stejně tak i servisní střediska po celém světě jsou tu pro vás.

S nami jste vždy bez starostí.





## Náhradní díly

Minimalizujte prostoje díky vysoké míře dostupnosti a spolehlivé dodávce náhradních dílů. Společně se sofistikovanou logistikou rychle dodáme originální díly na požadované cílové místo.

Důvěřujte ověřené kvalitě originálních náhradních dílů MEILLER, které jsou optimálně přizpůsobeny vašemu výrobku MEILLER.

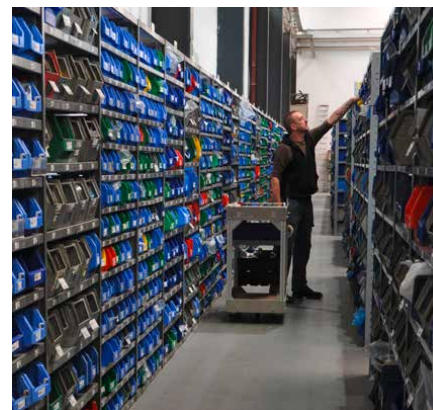

*Potřebné originální náhradní díly MEILLER se rychle dostanou na požadované cílové místo.*



*Mnohé technické milníky a inovace společnosti MEILLER nadále utváří odvětví stavebnictví, likvidaci odpadů a průmysl užitkových vozidel po celém světě.*



**F. X. MEILLER**

Fahrzeug- und Maschinenfabrik GmbH & Co KG

Ambossstraße 4  
80997 München, Germany  
+49 89 1487-0  
info@meiller.com

| [meiller.com](http://meiller.com)

1609\_Cs-731-0823

Technické změny a omyly vyhrazeny.  
Na obrázcích může být zobrazeno volitelné vybavení.